

AI MARGINI DEL BOSCO



TerramMare TEATRO

SCHEDA TECNICA

SEDE OPERATIVA: Teatro Comunale di Nardò - Corso V. Emanuele II, 22 - NARDÒ (LE)

pag. 1 di 2

Tel./Fax 0833.60.22.22 - Cell. 348.67.222.42 (Silvia)

segreteria@terrammare@gmail.com terrammaresilvia@gmail.com www.terrammareteatro.it

SEDE LEGALE: Via Gioberti, 149 - PRESICCE (LE)

SPAZIO SCENICO

Larghezza: 8 metri Profondità: 8 metri Altezza: 5 metri

Lo spazio, **preferibilmente oscurabile**, può essere un teatro o una sala con palcoscenico all'italiana. Sono necessari la **scala tra palco e platea** e la **quadratura nera**.

Nelle scuole potranno essere utilizzati i seguenti spazi: atrio, palestra, aula magna. La compagnia fornirà il materiale per un eventuale oscuramento.

PUBBLICO

Max 200 spettatori. Negli spazi non teatrali posizionare le prime file a terra e le altre, possibilmente, su gradinate.

Nelle scuole verranno utilizzati materassini, sedie e banchi.

ALIMENTAZIONE ELETTRICA

Linea trifase: 380 V Carico elettrico: 10 kw

È richiesta la presenza di un elettricista di fiducia della struttura ospitante con disponibilità nella prima fase di preparazione e montaggio della scena.

TEMPI MONTAGGIO

2 ore

PERSONALE E MEZZI DELLA COMPAGNIA

Attori: 3 Tecnici: 1 Mezzi di trasporto: **Furgone IVECO Daily**
targato **BR 180 BJ LE 01**

DATI S.I.A.E.

Codice opera: 91 34 38 A Autori: Silvia Civilla

Elenco musiche:

Autore: Rocco Nigro	Titolo: Amaranto comune	Durata: 1' 40"
Rocco Nigro	Amaranto prostrato	2' 15"
Rocco Nigro	Carlina raggio d'oro	2' 05"
Rocco Nigro	Speculum Veneris	1' 50"
Rocco Nigro	Aurea	1' 40"
Rocco Nigro	Sofia	2' 15"
Rocco Nigro	Orizzonte	2' 05"
Rocco Nigro	Aires	1' 50"

Dati per la compilazione del programma musicale:

Per la compilazione del foglio musicale on-line assegnare al seguente indirizzo mail: beta.ds@libero.it

AI MARGINI DEL BOSCO

TerramMare TEATRO

SCHEMA TECNICA

SEDE OPERATIVA: **Teatro Comunale di Nardò** - Corso V. Emanuele II, 22 - **NARDÒ** (LE)

pag. 2 di 2





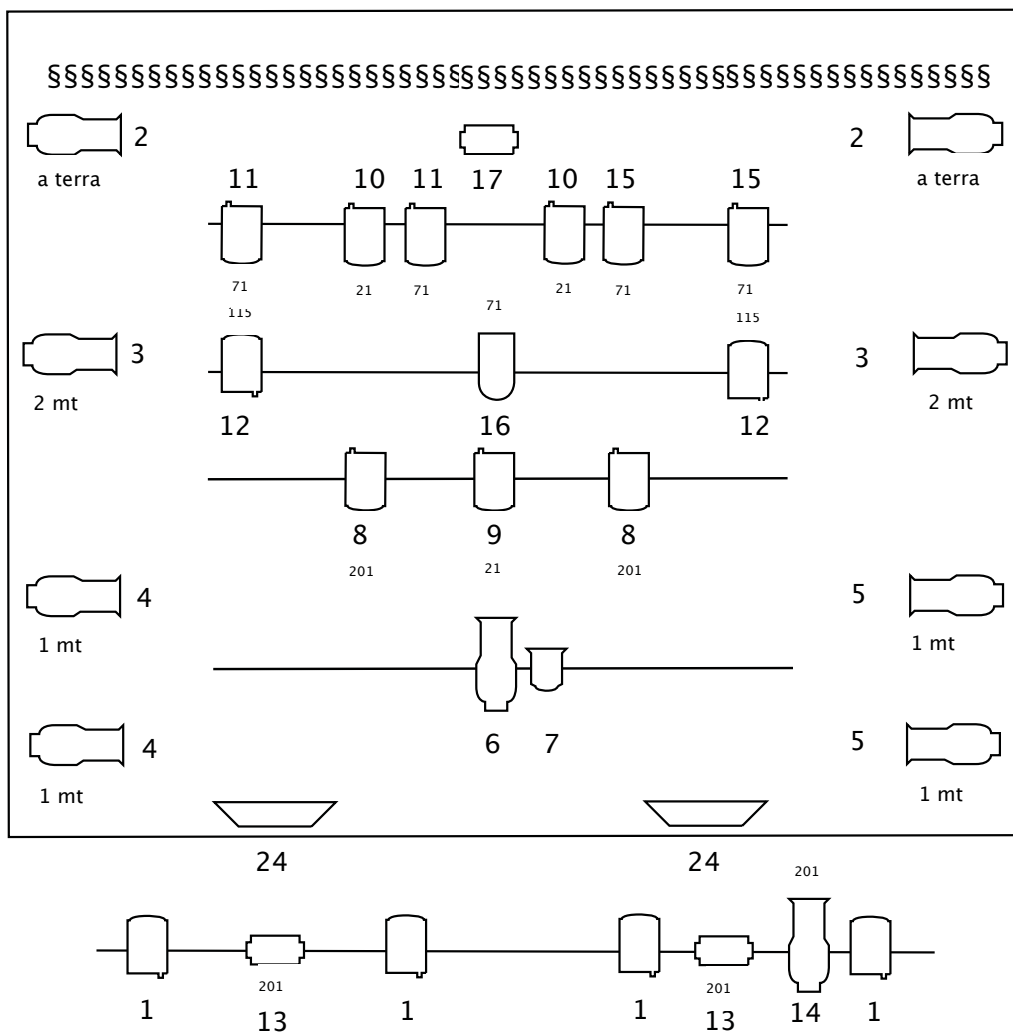

Tel./Fax **0833.60.22.22** - Cell. **348.67.222.42** (Silvia)

segreteria@terrammare@gmail.com terrammaresilvia@gmail.com www.terrammareteatro.it

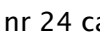
SEDE LEGALE: Via Gioberti, 149 - **PRESICCE** (LE)

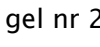
PIANO LUCI

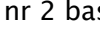

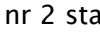
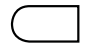
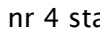
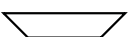
- | | | | |
|---|------------------------------|---|------------------------------|
|  | nr 10 SAGOMATORI ETC 25°/50° |  | nr 24 canali dimmer |
|  | nr 15 PC 1000W con bandiere |  | gel nr 21, 71, 115, 201 |
|  | nr 3 DOMINO O QUARZINE 1000W |  | nr 2 basette per proiettori |
|  | nr 1 PAR 36 |  | nr 2 stativi altezza 2 metri |
|  | nr 1 PAR 64 CP 61 |  | nr 4 stativi altezza 1 metro |
|  | nr 2 NEON WOOD | | |