

# AI MARGINI DEL BOSCO



TerramMare TEATRO

SCHEMA TECNICA

SEDE OPERATIVA: Teatro Comunale di Nardò - Corso V. Emanuele II, 22 - NARDÒ (LE)

pag. 1 di 2

Tel./Fax 0833.57.18.71 - Cell. 348.67.222.42 (Silvia)

segreteria@terrammare@gmail.com terrammaresilvia@gmail.com www.terrammareteatro.it

SEDE LEGALE: Via Gioberti, 149 - PRESICCE (LE)

## SPAZIO SCENICO

Larghezza: 8 metri      Profondità: 8 metri      Altezza: 5 metri

Lo spazio, **preferibilmente oscurabile**, può essere un teatro o una sala con palcoscenico all'italiana. Sono necessari la **scala tra palco e platea** e la **quadratura nera**.

Nelle scuole potranno essere utilizzati i seguenti spazi: atrio, palestra, aula magna. La compagnia fornirà il materiale per un eventuale oscuramento.

## PUBBLICO

Max 200 spettatori. Negli spazi non teatrali posizionare le prime file a terra e le altre, possibilmente, su gradinate.

Nelle scuole verranno utilizzati materassini, sedie e banchi.

## ALIMENTAZIONE ELETTRICA

Linea trifase: 380 V      Carico elettrico: 10 kw

È richiesta la presenza di un elettricista di fiducia della struttura ospitante con disponibilità nella prima fase di preparazione e montaggio della scena.

## TEMPI MONTAGGIO

2 ore

## PERSONALE E MEZZI DELLA COMPAGNIA

Attori: 3      Tecnici: 1      Mezzi di trasporto: **Furgone IVECO Daily**  
targato **BR 180 BJ LE 01**

## DATI S.I.A.E.

Codice opera: 91 34 38 A      Autori: Silvia Civilla

### Elenco musiche:

|                     |                         |                |
|---------------------|-------------------------|----------------|
| Autore: Rocco Nigro | Titolo: Amaranto comune | Durata: 1' 40" |
| Rocco Nigro         | Amaranto prostrato      | 2' 15"         |
| Rocco Nigro         | Carlina raggio d'oro    | 2' 05"         |
| Rocco Nigro         | Speculum Veneris        | 1' 50"         |
| Rocco Nigro         | Aurea                   | 1' 40"         |
| Rocco Nigro         | Sofia                   | 2' 15"         |
| Rocco Nigro         | Orizzonte               | 2' 05"         |
| Rocco Nigro         | Aires                   | 1' 50"         |

### Dati per la compilazione del programma musicale:

Per la compilazione del foglio musicale on-line assegnare al seguente indirizzo mail: [beta.ds@libero.it](mailto:beta.ds@libero.it)

# AI MARGINI DEL BOSCO

**TerramMare** TEATRO

**SCHEMA TECNICA**

SEDE OPERATIVA: **Teatro Comunale di Nardò** - Corso V. Emanuele II, 22 - **NARDÒ** (LE)

pag. 2 di 2





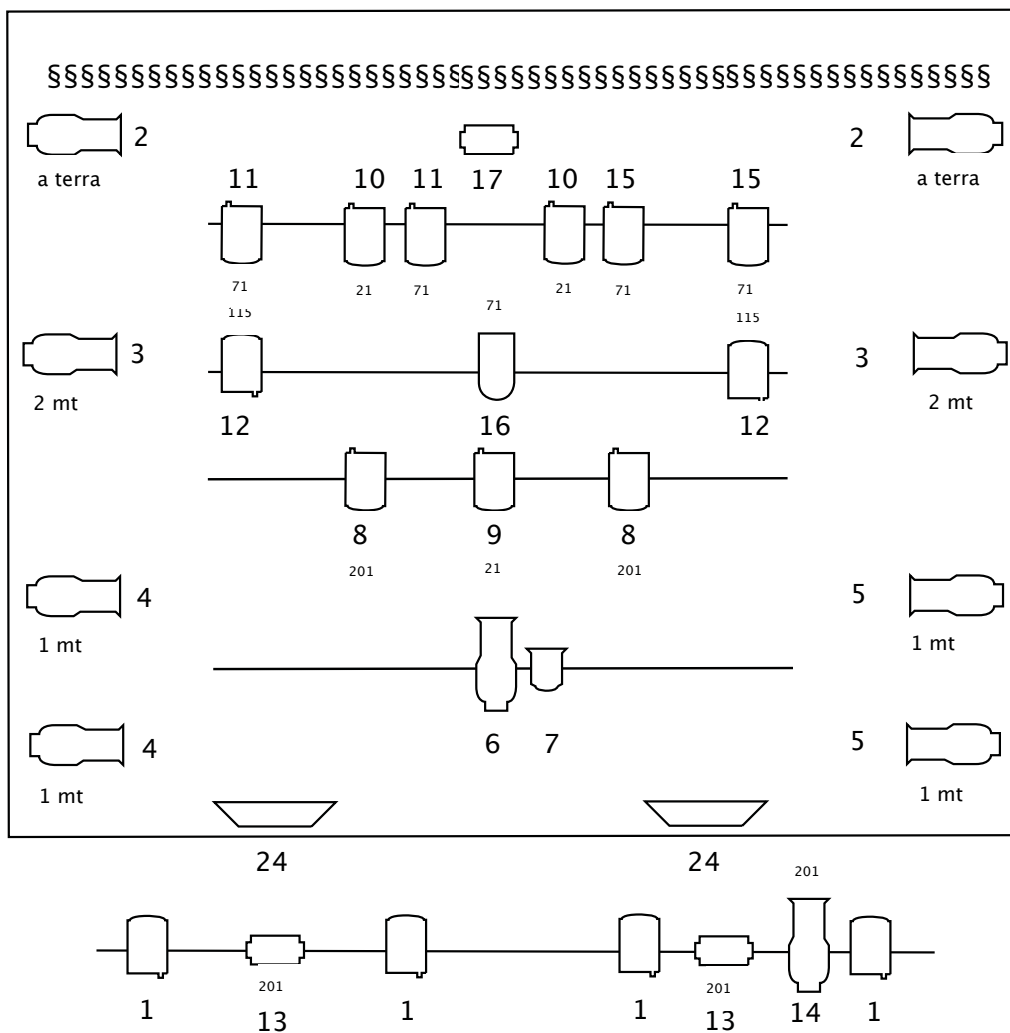

Tel./Fax **0833.57.18.71** - Cell. **348.67.222.42** (Silvia)

segreteria@terrammare@gmail.com terrammaresilvia@gmail.com [www.terrammareteatro.it](http://www.terrammareteatro.it)

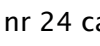
SEDE LEGALE: Via Gioberti, 149 - **PRESICCE** (LE)

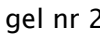
## PIANO LUCI

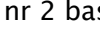

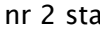
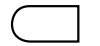
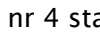
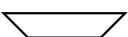
- |   |                              |   |                              |
|---|------------------------------|---|------------------------------|
|  | nr 10 SAGOMATORI ETC 25°/50° |  | nr 24 canali dimmer          |
|  | nr 15 PC 1000W con bandiere  |  | gel nr 21, 71, 115, 201      |
|  | nr 3 DOMINO O QUARZINE 1000W |  | nr 2 basette per proiettori  |
|  | nr 1 PAR 36                  |  | nr 2 stativi altezza 2 metri |
|  | nr 1 PAR 64 CP 61            |  | nr 4 stativi altezza 1 metro |
|  | nr 2 NEON WOOD               |   |                              |